



**KATALOG
PRODUKTÓW
2019**

OBI



I.	OGRODZENIA SYSTEMOWE	■	4 - 8
1.	PPS	■	4 - 7
2.	PPS - 80	■	8
3.	PODMURÓWKI BETONOWE	■	9
II	OGRODZENIA OZDOBNE I AUTOMATYKA	■	10 - 13
4.	SYSTEM PPC OZDOBNY	■	10
5.	SYSTEM ROMA ANTRACYT MAT STRUKTURA	■	11
6.	SYSTEM GENUA CZARNY MAT STRUKTURA	■	12
7.	SYSTEM TRENTO ANTRACYT GŁADKI POŁYSK	■	13
III	AUTOMATYKA PROMOCJA	■	14 - 15
IV	OGRODZENIA OZDOBNE NA ZAMÓWIENIE	■	16 - 25
8.	SYSTEM GENUA CZARNY	■	16
9.	SYSTEM GENUA ANTRACYT MAT STRUKTURA	■	17
10.	SYSTEM TORINO CZARNY	■	18
11.	SYSTEM ANCONA ANTRACYT MAT STRUKTURA	■	19
12.	SYSTEM BERGAMO ANTRACYT	■	20
13.	SYSTEM TRENTO CZARNY MAT STRUKTURA	■	21
14.	SYSTEM MILANO ANTRACYT	■	22
15.	SYSTEM MILANO CZARNY MAT STRUKTURA	■	23
16.	SYSTEM PARMA OCYNK OGNIOWY	■	24
17.	SYSTEM PARMA CZARNY MAT STRUKTURA	■	25

WYSOKA JAKOŚĆ

- Panele PPS 60 - grubość drutu 3,8 mm, oczko 60 x 200 mm.
- Panele PPS 80 - grubość drutu 3,1 mm, oczko 80 x 200 mm.
- Przęsła ozdobne - konstrukcja nośna wykonana z profili o grubości ścianek 1,5 mm, bramy i furtki 2 mm. Wszystkie produkty malowane posiadają podwójną powłokę antykorozyjną (ocynkowane i malowane proszkowo).
- Słupki do paneli i pręseł grubość ścianki 1,5 mm, słupki do furtek i bram grubość ścianki 2,0 mm i 3,0 mm.
- Akcesoria montażowe (obejmy, uchwyty) posiadają podwójne zabezpieczenie antykorozyjne.

DBAŁOŚĆ O SZCZEGÓŁY

- Nowe systemy ogrodzeniowe wykonywane ręcznie.
- Szlifowanie międzyetapowe zapewnia wysoką gładkość powierzchni.
- Odpowiednie pakowanie produktu zapobiega jego uszkodzeniu podczas transportu i magazynowania.
- Otwory technologiczne są precyzyjnie zaślepione po procesie ocynkowania.

TROSKA O KLIENTA

- Łatwość montażu.
- Komplementarność produktu - furtki systemu PPS dostępne w zestawie ze słupkami, zamkiem, wkładką oraz klamką, a bramy systemu posiadają słupy, zasuwę górną oraz rygiel dolny.
- Logistyka zapewniająca ciągłą dostępność produktu, własny transport.

NOWOCZESNA STYLISTYKA

- Nowa linia ogrodzeń - modne wzornictwo.
- Systemy ogrodzeniowe z możliwością automatyzacji.
- Nowa powłoka lakiernicza - mat struktura.



KOLOR ANTRACYT MAT - STRUKTURA

Panel ogrodzeniowy wym. 1320 x 2500 mm, fi 3,8 mm, oczko 60 x 200 mm	art. 2846434	Słupek ogrodzeniowy wys. 1800 mm, 60 x 40 x 1,5 mm	art. 2846442
Furtka, wys. 1300 x 936 mm	art. 2846459	Słupek ogrodzeniowy wys. 2100 mm, 60 x 40 x 1,5 mm	art. 6334205
Panel ogrodzeniowy wym. 1520 x 2500 mm, fi 3,8 mm, oczko 60 x 200 mm	art. 6334155	Obejma pośrednia	art. 6334163
Furtka, wys. 1500 x 936 mm	art. 6334213	Obejma końcowa	art. 6334171
Brama dwuskrzydłowa wys. 1520 x 4000 mm	art. 6334189	Obejma narożna	art. 6334197



PRODUKT POLSKI



ZABEZPIECZENIE
ANTYKOROZYJNE:
CYNKOWANIE
OGNIOWE, MALO-
WANIE PROSZKOWE



GRUBY PRZEKRÓJ
PROFILA



ŁATWY MONTAŻ



MOŻLIWOŚĆ
AUTOMATYZACJI



CERTYFIKAT
SPEŁNIENIA NORM
UNII EUROPEJSKIEJ

Panele ogrodzeniowe zabezpieczone są: powłoką cynku ogniowego (wersja ocynkowana) wg normy EN-ISO 1461 DIN 50976 tZnO lub powłoką cynku i lakierowane proszkowo (wersja malowana) wg normy EN-ISO 12944-5 w kolorach RAL: ■ zielony 6005, ■ czarny 9005, ■ antracyt 7016, ■ brąz 8017, ■ niebieski 5010, ■ szary 7040, ■ szary 7021 oraz za dopłatą inne kolory.



Zastosowanie paneli ogrodzeniowych typu PPS kierujemy dla posesji prywatnych, firm, obiektów sportowych, handlowych. Łatwość montażu niezależnie od poziomu gruntu zapewniają elementy złączne, których ilość uzależniona jest od wysokości ogrodzenia. Komplet ogrodzeniowy składa się ze słupków z zaślepkami, paneli oraz osprzętu montażowego. Grubość drutu, wielkość oczek oraz przegięcia siatki zapewniają sztywność i trwałość wykonanego ogrodzenia. W systemie dostępne: słupy, furka wypełniona siatką zgrzewaną oczko 50 x 50, drut \varnothing 4 mm, brama dwuskrzydłowa (kąt otwarcia 180°), brama samonośna (przesuwna). W przypadku bram dwuskrzydłowych, możliwość automatyzacji wyłącznie na zamówienie (inne rodzaje zawiasów).

Szczegółowe informacje znajdziesz na stronach 6 -7.

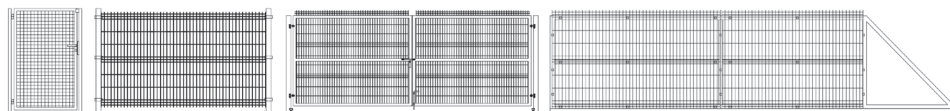

Furka

Panel ogrodzeniowy

Brama dwuskrzydłowa

Brama samonośna



PRODUKT POLSKI



MOŻLIWOŚĆ
MALOWANIA NA
KOLORY RAL



ZABEZPIECZENIE
ANTYKOROZYJNE:
CYNKOWANIE
OGNIOWE, MALO-
WANIE PROSZKOWE



GRUBY PRZEKRÓJ
PROFILA



ŁAŁTNY MONTAŻ



MOŻLIWOŚĆ
AUTOMATYZACJI



CERTYFIKAT
SPEŁNIENIA NORM
UNII EUROPEJSKIEJ

Panele ogrodzeniowe zabezpieczone są: powłoką cynku ogniowego (wersja ocynkowana) wg normy EN-ISO 1461 DIN 50976 tZnO lub powłoką cynku i lakierowane proszkowo (wersja malowana) wg normy EN-ISO 12944-5 w kolorach RAL: ■ zielony 6005, ■ czarny 9005, ■ antracyt 7016, ■ brąz 8017, ■ niebieski 5010, ■ szary 7040, ■ szary 7021 oraz za dopłatą inne kolory.

PANELE OGRODZENIOWE

Wysokość	Powłoka		
	O cynk ogniowy	O cynk + RAL 6005	O cynk + RAL indywidualnie
1030 mm	art. 5875935	art. 5940531	na zamówienie klienta
1320 mm	art. 5540299	-	art. 5764667
1520 mm	art. 5540380	art. 5540398	art. 5764659
1720 mm	art. 5540356	-	-

Panele ogrodzeniowe posiadają długość 2500 mm, wykonane są z drutu o grubości 3,8 mm, wymiar oczka 60 x 200 mm.

SŁUPKI OGRODZENIOWE

Wysokość	Profil okrągły fi 40 x 1,5 mm ocynk ogniowy	Profil okrągły fi 40 x 1,5 mm ocynk + RAL 6005 zielony	Profil 60 x 40 x 1,5 mm ocynk ogniowy	Profil 60 x 40 x 1,5 mm ocynk + RAL 6005 zielony
1500 mm	art. 5875927	art. 5940523	-	-
1800 mm	-	-	art. 5428230	art. 5540265
2100 mm	art. 5390885	art. 5940515	art. 5385513	art. 5540364
2400 mm	-	-	art. 5427844	-

OBEJMY MONTAŻOWE

Obejmy montażowe	Okrągła fi 40 mm ocynk ogniowy	Okrągła fi 40 mm ocynk + RAL 6005 zielony	60 x 40 mm ocynk ogniowy	60 x 40 mm ocynk + RAL 6005 zielony	60 x 40 mm ocynk + RAL indywidualnie
Pośrednia	art. 5390851	na zamówienie klienta	art. 4662276	art. 4971552	art. 5764733
Końcowa	art. 5885959	na zamówienie klienta	art. 5090584	art. 5242086	art. 5764725
Narożna	-	-	art. 5090592	art. 5090600	art. 5764741

Obejmy montażowe 2 - pak	Okrągła fi 40 mm ocynk ogniowy	60 x 40 mm ocynk + RAL 7016 mat struktura	60 x 40 mm ocynk + RAL 6005 zielony	60 x 40 mm ocynk ogniowy
Pośrednia	art. 3234838	art. 3234820	art. 3234812	art. 3234804

FURTKI SYSTEMOWE

Wysokość	Powłoka		
	O cynk ogniowy	O cynk+ RAL 6005 zielony	O cynk + RAL indywidualnie
1000 mm	art. 5940507	art. 5940473	na zamówienie klienta
1300 mm	art. 5242102	art. 5427851	art. 5764691
1500 mm	art. 5090501	art. 5090527	art. 5764709
1700 mm	art. 5090519	-	art. 5764717

BRAMY DWUSKRZYDŁOWE

BRAMY PRZESUWNE

Wysokość	Światło wjazdu 4000 mm		Kierunek otwierania	Światło wjazdu H = 1500 x 4000 mm	
	O cynk ogniowy	O cynk + RAL 6005 zielony		O cynk ogniowy	O cynk + RAL 6005 zielony
1300 mm	na zamówienie	na zamówienie	Lewa	na zamówienie	na zamówienie
1500 mm	art. 5242029	art. 5885967	Prawa	na zamówienie	na zamówienie

AKCESORIA

Nazwa produktu	Nr artykułu
Zaślepka 60 x 40 mm	art. 4662284
Zaślepka okrągła fi 40 mm	art. 5390877
Deska betonowa ozdobna	art. 5876339
Spinka łącząca panele	art. 5697602
Śruba hakowa z nakrętką zrywalną	art. 5697594
Klamka do furtki, 90	art. 5734496
Zamek do furtki, 90	art. 5734538
Wkładka 31 x 31 mm	art. 5734488
Kaseta prosta, ocynkowana	art. 5799366
Kaseta z elektrozamkiem, prawa	art. 5799424
Kaseta z elektrozamkiem, lewa	art. 5799465
Kątownik w kolorze czarnym	art. 2846574
Kątownik w kolorze antracytowym	art. 2846566
Spinka łącząca panele 10 szt.	art. 3234846
Nożyce do zaciskania spinek	na zamówienie

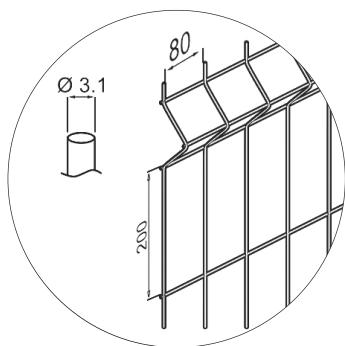

Zalecany osiowy rozstaw słupków to 2550 mm.

Wymiar	Powłoka	Numer artykułu
Panel ogrodzeniowy H = 1520 x 2485 mm druz fi 3,1 mm, oczko 80 x 200 mm	Ocynk ogniowy	art. 3202181
Panel ogrodzeniowy H = 1320 x 2485 mm druz fi 3,1 mm, oczko 80 x 200 mm	Ocynk ogniowy + RAL 7016 antrycyt mat	art. 3202199
Słupek ogrodzeniowy H = 1500 mm 60 x 40 x 1,25 mm	Ocynk ogniowy + RAL 6005 zielony	art. 3221793
Słupek ogrodzeniowy H = 1700 mm 60 x 40 x 1,25 mm	Ocynk ogniowy + RAL 7016 antrycyt mat	art. 3221801
Słupek ogrodzeniowy H = 1700 mm 60 x 40 x 1,25 mm	Ocynk ogniowy	art. 3221819
Słupek ogrodzeniowy H = 2000 mm 60 x 40 x 1,25 mm	Ocynk ogniowy	art. 3221827



PRODUKT POLSKI



MOŻLIWOŚĆ MALOWANIA NA KOLORY RAL



ZABEZPIECZENIE ANTYKOROZYJNE: CYNKOWANIE OGNIOWE, MALOWANIE PROSZKOWE



ŁATWY MONTAŻ



CERTYFIKAT SPEŁNIENIA NORM UNII EUROPEJSKIEJ

Panele ogrodzeniowe zabezpieczone są: powłoką cynku ogniowego (wersja ocynkowana) wg normy EN-ISO 1461 DIN 50976 tZnO lub powłoką cynku i lakierowane proszkowo (wersja malowana) wg normy EN-ISO 12944-5 w kolorach RAL: ■ antrycyt 7016 mat.

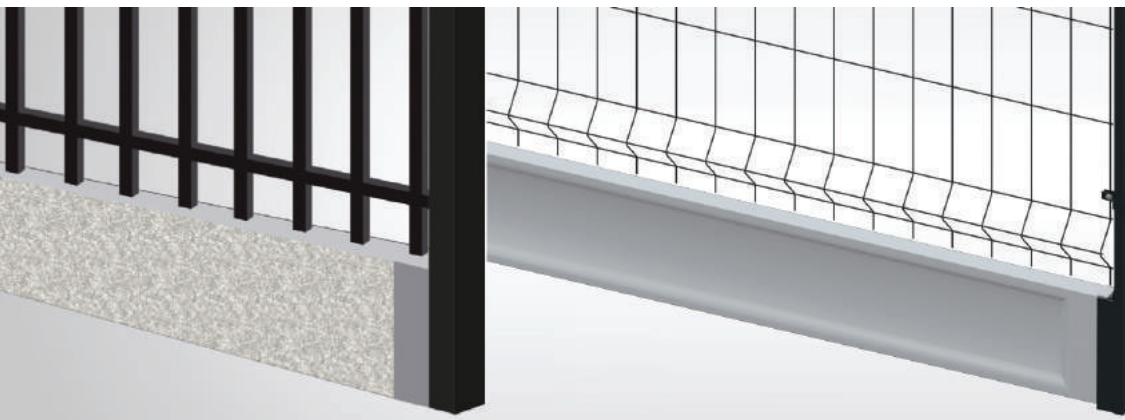

System podmurówek pod ogrodzenia składa się opcjonalnie z deski płukanej ozdobnej oraz ceownika lub deski dwustronnej i łączników betonowych. Elementy systemu podmurówek wykonane są z betonu c 35/45 architektonicznego, wzmocnione zbrojeniem wykonanym z drutu żebrowanego.

Deska płukana 200 x 2000 x 60 mm, waga 45 kg	art. 5876339	Ceownik deski ozdobnej antracyt mat struktura	art. 2846368
Ceownik deski ozdobnej ocynk ogniowy	art. 5876347	Ceownik deski ozdobnej czarny mat struktura	art. 2846376

Deska dwustronna, 200 x 2480 x 60 mm, waga 47 kg	art. 2513513	Łącznik końcowy 200 x 140 x 160 mm, waga 7kg	art. 2513547
Łącznik prosty, 200 x 240 x 180 mm, waga 13 kg	art. 2513521	Łącznik narożny 200 x 220 x 210 mm, waga 12 kg	art. 2513539

Łączniki betonowe

Ceowniki deski ozdobnej



Prosty



Narożny



Końcowy



Antracyt mat struktura



Czarny mat struktura



Ocynk ogniowy

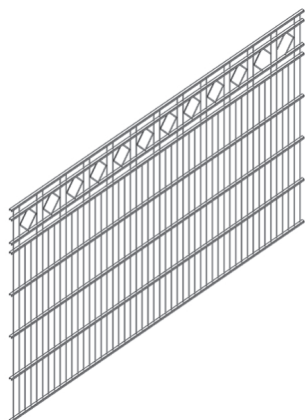

Panel ogrodzeniowy typu średnio ciężkiego PPC z zastosowaniem poziomego ceownika znakomicie nadaje się na ogrodzenie boisk, magazynów, zakładów przemysłowych, lotnisk, a także jako ogrodzenie posesji prywatnych itp. Komplet systemu ogrodzeniowego składa się ze słupków z zaślepkami, paneli oraz osprzętu montażowego. Istnieje możliwość wykonania paneli w wersji ozdobnej z wzorami: „kółko”, „krzyżyk”, „caro”. W systemie dostępne: słupy, furtka, brama dwuskrzydłowa, brama samonośna. W systemie ozdobnym zalecany oświowy rozstaw słupków to 2530 mm.

Wymiar	Powłoka	
	Ocynk + RAL 7016 antrycyt	Ocynk + RAL 9005 czarny
H = 1410 x 2465 mm	art. 6049571	art. 6049589

Na zamówienie inne wzory:



PRODUKT POLSKI



MOŻLIWOŚĆ
MALOWANIA NA
KOLORY RAL



ZABEZPIECZENIE
ANTYKOROZYJNE:
CYNKOWANIE
OGNIOWE, MALO-
WANIE PROSZKOWE



GRUBY PRZEKRÓJ
PROFILA



ŁATWY MONTAŻ



CERTYFIKAT
SPŁNIENIA NORM
UNII EUROPEJSKIEJ

Panele ogrodzeniowe zabezpieczone są: powłoką ocynku ogniowego (wersja ocynkowana) wg normy EN-ISO 1461 DIN 50976 tZnO lub powłoką ocynku i lakierowane proszkowo (wersja malowana) wg normy EN-ISO 12944-5 w kolorach RAL: ■ zielony 6005, ■ czarny 9005, ■ antrycyt 7016, ■ brąz 8017, ■ niebieski 5010, ■ szary 7040, ■ szary 7021 oraz za dopłatą inne kolory.



System ROMA ANTRACYT MAT STRUKTURA jest to system ogrodzeniowy wykonany z profili zamkniętych. To trwałe i proste ogrodzenie idealnie nadaje się do wyгородzeń domów i posesji. Komplet ogrodzeniowy składa się z przęsła, furtki, bramy, słupków 70 x 70 x 2 do przęsła, słupków 100 x 100 x 2 do bram i furtek oraz osprzętu montażowego. Z uwagi na duży rozmiar i solidne wykonanie siłownika mechanizmu napędowego KIT MAC JARMEX, nie ma możliwości montażu furtki i bramy dwuskrzydłowej na jednym słupie. W przypadku konieczności takiego montażu, zaleca się dwa oddzielne słupy lub przęsło między furtką a bramą. Furtka nie wyposażona w zamek, wkładkę, klamkę.

Przęsło Roma, wym 1200 x 2000 mm	art. 2531408
Słupek do przęsła ozdobnego 70 x 70 x 2200 mm	art. 2531499
Uchwyt do montażu przęsła	art. 2531465
Furtka Roma lewa, wym 1400 x 936 mm	art. 2531416
Furtka Roma prawa, wym 1400 x 936 mm	art. 2531424

Słupek do furtki/bramy ozdobnej 100 x 100 x 2200 mm	art. 2531515
Brama dwuskrzydłowa, wym. 1400 x 3972 mm	art. 2531432
Brama dwuskrzydłowa, automat/ beton, wym. 1450 x 3972 mm	art. 2846327
Brama przesuwna Roma prawa, wym 1400 x 4000 mm	art. 2531457
Brama przesuwna Roma lewa, wym 1400 x 4000 mm	art. 2531440



Furtka Przęsło ogrodzeniowe



Brama samonośna



PRODUKT POLSKI



WAGA PRZĘSŁA



ZABEZPIECZENIE ANTYKOROZYJNE: CYNKOWANIE OGNIOWE, MALOWANIE PROSZKOWE



GRUBY PRZEKRÓJ PROFILA



ŁATWY MONTAŻ



MOŻLIWOŚĆ AUTOMATYZACJI



CERTYFIKAT SPEŁNIENIA NORM UNII EUROPEJSKIEJ



System GENUA CZARNY MAT STRUKTURA - ocynk i powłoka lakierowania proszkowego wraz z zastosowanym materiałem tworzą idealną kompozycję. Doskonale nadaje się do wygradzeń domów i posesji. Komplet ogrodzeniowy składa się z przęsła, furtki, bramy, słupków 70 x 70 x 2 do przęsła, słupków 100 x 100 x 2 do bram i furtek oraz osprzętu montażowego. Z uwagi na duży rozmiar i solidne wykonanie siłownika mechanicznego napędowego KIT MAC JARMEX, nie ma możliwości montażu furtki i bramy dwuskrzydłowej na jednym słupie. W przypadku konieczności takiego montażu, zaleca się dwa oddzielne słupy lub przęsło między furtką a bramą. Furtka nie wyposażona w zamek, wkładkę, klamkę. Brak możliwości wykonania elementów wynikowych ogrodzenia.

Przęsło Genua Czarny mat, wym. 1250 x 2000 mm	art. 2846277
Słupek do przęsła ozdobnego 70 x 70 x 2200 mm	art. 2531507
Uchwyt do montażu przęsła ozdobnego	art. 2531481
Furtka Genua Czarny mat, wym. 1450 x 936 mm	art. 2846285
Brama dwuskrzydłowa Genua Czarny mat, wym. 1450 x 3972 mm	art. 2846293

Słupek do furtki/bramy ozdobnej 100 x 100 x 2200 mm	art. 2531523
Brama przesuwna Genua Czarny mat, lewa, wym. 1450 x 4000 mm	art. 2846301
Brama przesuwna Genua Czarny mat, prawa, wym. 1450 x 4000 mm	art. 2846319
Brama dwuskrzydłowa, automat/beton, wym. 1450 x 3972 mm	art. 2846343
Brama dwuskrzydłowa, automat/słup stalowy, wym. 1450 x 3972 mm	art. 2846350



Furtka

Przęsło ogrodzeniowe

Brama dwuskrzydłowa

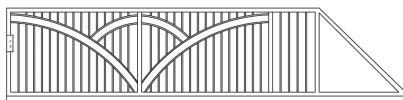

Brama samonośna



PRODUKT POLSKI



WAGA PRZĘSŁA



ZABEZPIECZENIE ANTYKOROZYJNE: CYNKOWANIE, MALOWANIE PROSZKOWE



GRUBY PRZEKRÓJ PROFILA



LATWY MONTAŻ



MOŻLIWOŚĆ AUTOMATYZACJI



CERTYFIKAT SPEŁNIENIA NORM UNII EUROPEJSKIEJ



System TRENTO ANTRACYT GŁADKI POŁYSK - to innowacja wśród systemów ogrodzeniowych, polegająca na unikalnym systemie mocowania. Surowe, trwałe i piękne. Prostota, a zarazem estetyka i trwałość konstrukcji pozwalają na luksusowe wyгородzenie Twojej posesji. Komplet ogrodzeniowy składa się z przęsła, furtki, bramy, słupków 70 x 70 x 2 do przęsła, słupków 100 x 100 x 3 (wyjątkowo gruby przekrój profilu) do bram i furtek oraz osprzętu montażowego. Z uwagi na duży rozmiar i solidne wykonanie siłownika mechanizmu napędowego KIT MAC JARMEX, nie ma możliwości montażu furtki i bramy dwuskrzydłowej na jednym słupie. W przypadku konieczności takiego montażu, zaleca się dwa oddzielne słupy lub przęsło między furtką a bramą. System przystosowany do automatyzacji. Furtka wyposażona w zamek z wkładką i pochwyty (bez możliwości montażu klamki). Zaleca się dokupić kasetę z elektrozamkiem oraz zestaw wideodomofonu. Przęsło wyposażone w uchwyty montażowe.

Przęsło Trento antracyt gładki połysk z uchwytyami wym 1200 x 2000 mm	art. 2870236
Furtka Trento lewa antracyt gładki połysk wym 1400 x 936 mm	art. 2870244
Furtka Trento prawa antracyt gładki połysk wym 1400 x 936 mm	art. 2870251
Brama przesuwna Trento antracyt gładki połysk automat, listwa zębata wym 1400 x 4000 mm	lewa: art. 2870285 prawa: art. 2870293

Brama dwuskrzydłowa Trento antracyt gładki połysk automat/beton, wym 1400 x 3972 mm	art. 2870269
Brama dwuskrzydłowa Trento antracyt gładki połysk automat/słup stalowy, wym 1400 x 3972 mm	art. 3000585
Słupek przęsła ozdobny 70 x 70 x 2200 mm, antracyt gładki połysk	art. 2870301
Słupek przęsła ozdobny 100 x 100 x 2400 mm, antracyt gładki połysk	art. 3000601



Furtka Przęsło ogrodzeniowe Brama dwuskrzydłowa

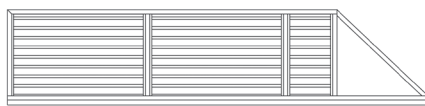

Brama samonośna



PRODUKT POLSKI



WAGA PRZĘSŁA



ZABEZPIECZENIE ANTYKOROZYJNE: CYNKOWANIE, MALOWANIE PROSZKOWE



GRUBY PRZEKRÓJ PROFILA



ŁATWY MONTAŻ



MOŻLIWOŚĆ AUTOMATYZACJI



CERTYFIKAT SPEŁNIENIA NORM UNII EUROPEJSKIEJ

OFERTA PROMOCYJNA

Przy zakupie systemów ogrodzeniowych z automatyką istnieje możliwość zakupu dodatkowych

2 szt pilotów dwukanałowych GT2 672630

Cena katalogowa: ~~84,87~~ zł brutto/szt.

Cena promocyjna:

11⁹⁰,-

zł brutto/szt

art. 6340830



Przy zakupie za min. 4000 zł brutto systemów ogrodzeniowych istnieje możliwość zakupu

wideodomofonu 100 K

Cena katalogowa: ~~2008,59~~ zł brutto/szt.

Cena promocyjna:

899,-

zł brutto/szt

art. 6340822



Oferta ważna do wyczerpania zapasów magazynowych.

OFERTA PROMOCYJNA

AUTOMATYKA DO SYSTEMÓW OZDOBNYCH NA ZAMÓWIENIE.

Przy zakupie za kwotę min. 4000 zł brutto systemu ozdobnego ogrodzeniowego istnieje możliwość zakupu napędu

KIT MAC JARMEX



Cena katalogowa: ~~3082,38~~ zł brutto/szt.

Cena promocyjna:

1379,-

zł brutto/szt

art. 6340814

3 lata gwarancji • zasilanie siłownika 230V • waga zestawu 21 kg • przekładnia stalowa/ślimakowa • automatyczny wyłącznik końcowy

KIT LIVI JARMEX



Cena katalogowa: ~~2219,31~~ zł brutto/szt.

Cena promocyjna:

979,-

zł brutto/szt

art. 6340889

3 lata gwarancji • zasilanie siłownika 230V • waga zestawu 14 kg • przekładnia stalowa/ślimakowa • automatyczny wyłącznik końcowy



Listwa zębata nie stanowi części kompletu automatyki
KIT LIVI JARMEX

Artykuł należy zamówić pod numerem:
art. 6363626 (zalecana ilość 5 szt).

Oferta ważna do wyczerpania zapasów magazynowych.



System GENUA CZARNY - ogrodzenie o dwóch obliczach. Stałość łądu i dynamika morza. Mityczny Janus wśród ogrodzeń. Ocynk galwaniczny i powłoka lakierowania proszkowego wraz z zastosowanym materiałem tworzą idealną kompozycję. Doskonale nadaje się do wygrodzień domów i posesji. Komplet ogrodzeniowy składa się z przęsła, furtki, bramy, słupków 70 x 70 x 2 do przęsła, słupków 100 x 100 x 2 do bram i furtek oraz osprzętu montażowego. Z uwagi na duży rozmiar i solidne wykonanie siłownika mechanizmu napędowego KIT MAC JAR-MEX, nie ma możliwości montażu furtki i bramy dwuskrzydłowej na jednym słupie. W przypadku konieczności takiego montażu, zaleca się dwa oddzielne słupy lub przęsło między furtką a bramą. Furtka nie wyposażona w zamek, wkładkę, klamkę. Brak możliwości wykonania wynikowych elementów ogrodzenia.

Przęsło Genua, wym. 1250 x 2000 mm	art. 6309579
Słupek do przęsła ozdobnego 70 x 70 x 2200 mm	art. 5876263
Uchwyt do montażu przęsła ozdobnego	art. 5876230
Furtka Genua, wym. 1450 x 936 mm	art. 6309611

Brama dwuskrzydłowa Genua, wym. 1450 x 3972 mm	art. 6309637
Słupek do furtki/bramy ozdobnej 100 x 100 x 2200 mm	art. 5995964
Brama przesuwna Genua, lewa, wym. 1450 x 4000 mm	art. 6309629
Brama przesuwna Genua, prawa, wym. 1450 x 4000 mm	art. 6309645



Furtka Przęsło ogrodzeniowe Brama dwuskrzydłowa

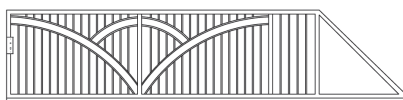

Brama samonośna



PRODUKT POLSKI



WAGA PRZĘSŁA



ZABEZPIECZENIE ANTYKOROZYJNE: CYNKOWANIE, MALOWANIE PROSZKOWE



GRUBY PRZEKRÓJ PROFILA



ŁATWY MONTAŻ



MOŻLIWOŚĆ AUTOMATYZACJI



CERTYFIKAT SPEŁNIENIA NORM UNII EUROPEJSKIEJ



System GENUA ANTRACYT MAT STRUKTURA - to innowacja wśród systemów ogrodzeniowych, polegająca na unikalnym systemie mocowania. Surowe, trwałe i piękne. Prostota, a zarazem estetyka i trwałość konstrukcji pozwalają na luksusowe wyгородzenie Twojej posesji. Komplet ogrodzeniowy składa się z przęsła, furtki, bramy, słupków 70 x 70 x 2 do przęsła, słupków 100 x 100 x 2 do bram i furtek oraz osprzętu montażowego. Z uwagi na duży rozmiar i solidne wykonanie siłownika mechanizmu napędowego KIT MAC JARMEX, nie ma możliwości montażu furtki i bramy dwuskrzydłowej na jednym słupie. W przypadku konieczności takiego montażu, zaleca się dwa oddzielne słupy lub przęsło między furtką a bramą. Furtka nie wyposażona w zamek, wkładkę, klamkę. Brak możliwości wykonania wynikowych elementów ogrodzenia.

Przęsło Genua Antracyt mat, wym. 1250 x 2000 mm	art. 2531184
Słupek do przęsła ozdobnego 70 x 70 x 2200 mm	art. 2531499
Uchwyt do montażu przęsła ozdobnego	art. 2531473
Furtka Genua Antracyt mat, wym. 1450 x 936 mm	art. 2531192

Brama dwuskrzydłowa Genua Antracyt mat, wym. 1450 x 3972 mm	art. 2531200
Słupek do furtki/bramy ozdobnej 100 x 100 x 2200 mm	art. 2531515
Brama przesuwna Genua Antracyt mat, lewa, wym. 1450 x 4000 mm	art. 2531218
Brama przesuwna Genua Antracyt mat, prawa, wym. 1450 x 4000 mm	art. 2531226



Furtka Przęsło ogrodzeniowe Brama dwuskrzydłowa

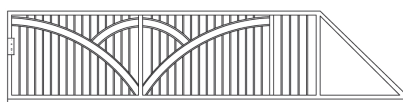

Brama samonośna



PRODUKT POLSKI



WAGA PRZĘSŁA



ZABEZPIECZENIE ANTYKOROZYJNE: CYNKOWANIE, MALOWANIE PROSZKOWE



GRUBY PRZEKROJ PROFILA



ŁATWY MONTAŻ



MOŻLIWOŚĆ AUTOMATYZACJI



CERTYFIKAT SPEŁNIENIA NORM UNII EUROPEJSKIEJ



System TORINO CZARNY - analogia do mitycznego byka Toro, który pokonał smoka. Estetyczne, trwałe i nieprzemijające wzornictwo. Ocynk ogniowy i powłoka lakierowania proszkowego wraz z zastosowanym materiałem tworzą idealną kompozycję. Doskonale nadaje się do wygrodzeń domów i posesji. Komplet ogrodzeniowy składa się z przęsła, furtki, bramy, słupków 70 x 70 x 2 do przęsła, słupków 100 x 100 x 2 do bram i furtek oraz osprzętu montażowego. Z uwagi na duży rozmiar i solidne wykonanie siłownika mechanizmu napędowego KIT MAC JARMEX, nie ma możliwości montażu furtki i bramy dwuskrzydłowej na jednym słupie. W przypadku konieczności takiego montażu, zaleca się dwa oddzielne słupy lub przęsło między furtką a bramą. Furtka nie wyposażona w zamek, wkładkę, klamkę. Brak możliwości wykonania wynikowych elementów ogrodzenia.

Przęsło Torino, wym. 1250 x 2000 mm	art. 6309488
Słupek do przęsła ozdobnego 70 x 70 x 2200 mm	art. 5876263
Furtka Torino lewa, wym. 1450 x 936 mm	art. 6309603
Furtka Torino prawa, wym 1450 x 936 mm	art. 6309561

Brama dwuskrzydłowa Torino, wym. 1450 x 3972 mm.	art. 6309587
Słupek do furtki/bramy ozdobnej 100 x 100 x 2200 mm	art. 5995964
Brama przesuwna Torino lewa, wym. 1450 x 4000 mm	art. 6309595
Brama przesuwna Torino prawa, wym. 1450 x 4000 mm	art. 6309553

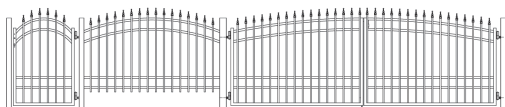

Furtka Przęsło ogrodzeniowe

Brama dwuskrzydłowa

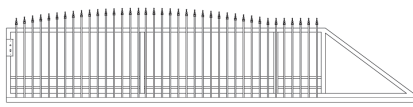

Brama samonośna



PRODUKT POLSKI



WAGA PRZĘSŁA



ZABEZPIECZENIE ANTYKOROZYJNE: CYNKOWANIE OGNIOWE, MALOWANIE PROSZKOWE



GRUBY PRZEKRÓJ PROFILA



LATWY MONTAŻ



MOŻLIWOŚĆ AUTOMATYZACJI



CERTYFIKAT SPEŁNIENIA NORM UNII EUROPEJSKIEJ



System ANCONA ANTRACYT MAT STRUKTURA - jest to system ogrodzeniowy wykonany z profili zamkniętych, zdobiony rombem w górnej jego części. Idealnie nadaje się do wygrodzień domów i posesji. Komplet ogrodzeniowy składa się z przęsła, furtki, bramy, słupków 70 x 70 x 2 do przęsła, słupków 100 x 100 x 2 do bram i furtek oraz osprzętu montażowego. Z uwagi na duży rozmiar i solidne wykonanie siłownika mechanizmu napędowego KIT MAC JARMEX, nie ma możliwości montażu furtki i bramy dwuskrzydłowej na jednym słupie. W przypadku konieczności takiego montażu, zaleca się dwa oddzielne słupy lub przęsło między furtką a bramą. Furtka nie wyposażona w zamek, wkładkę, klamkę.

Przęsło Ancona Antracyt mat, wym. 1250 x 2000 mm	art. 2531291
Słupek do furtki/bramy ozdobnej 100 x 100 x 2200 mm	art. 2531515
Słupek do przęsła ozdobnego 70 x 70 x 2200 mm	art. 2531499
Uchwyt do montażu przęsła ozdobnego	art. 2531473

Furtka Ancona Antracyt mat, wym. 1450 x 936 mm	art. 2531309
Brama dwuskrzydłowa, wym. 1450 x 3972 mm	art. 2531317
Brama przesuwna Ancona Antracyt mat, lewa, wym. 1450 x 4000 mm	art. 2531325
Brama przesuwna Ancona Antracyt mat, prawa, wym. 1450 x 4000 mm	art. 2531333

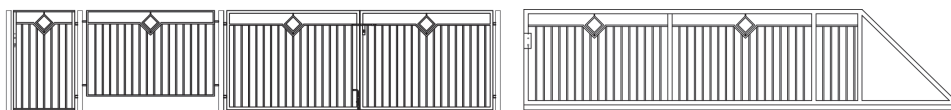

Furtka Przęsło ogrodzeniowe

Brama dwuskrzydłowa

Brama samonośna



PRODUKT POLSKI



WAGA PRZĘSŁA



ZABEZPIECZENIE ANTYKOROZYJNE: CYNKOWANIE OGNIOWE, MAŁOWANIE PROSZKOWE



GRUBY PRZEKRÓJ PROFILA



ŁATWY MONTAŻ



MOŻLIWOŚĆ AUTOMATYZACJI



CERTYFIKAT SPEŁNIENIA NORM UNII EUROPEJSKIEJ



System BERGAMO ANTRACYT - Garibaldi i Nullo wzornictwa. Ocynk galwaniczny i powłoka lakierowania proszkowego wraz zastosowanym materiałem tworzą profil ochronny dla Twojej posesji. Idealnie nadaje się do wygrodzień domów i posesji. Wyglądem nawiązuje do prostych drewnianych sztachet. Komplet ogrodzeniowy składa się z przęsła, furtki, bramy, słupków 70 x 70 x 2 do przęsła, słupków 100 x 100 x 2 do bram i furtek oraz osprzętu montażowego. Z uwagi na duży rozmiar i solidne wykonanie siłownika mechanizmu napędowego KIT MAC JARMEX, nie ma możliwości montażu furtki i bramy dwuskrzydłowej na jednym słupie. W przypadku konieczności takiego montażu, zaleca się dwa oddzielne słupy lub przęsło między furtką a bramą. Furtka nie wyposażona w zamek, wkładkę, klamkę. Brak możliwości wykonania wynikowych elementów ogrodzenia.

Przęsło Bergamo, wym. 1250 x 2000 mm	art. 6309504
Słupek do przęsła ozdobnego 70 x 70 x 2200 mm	art. 5876263
Uchwyt do montażu przęsła	art. 5726096
Furtka Bergamo lewa, wym. 1450 x 936 mm	art. 6309520
Furtka Bergamo prawa, wym. 1450 x 936 mm	art. 6309538

Brama dwuskrzydłowa Bergamo wym. 1450 x 3972 mm	art. 6309496
Słupek do furtki/bramy ozdobnej 100 x 100 x 2200 mm	art. 5995964
Brama przesuwna Bergamo lewa, wym. 1450 x 4000 mm	art. 6309512
Brama przesuwna Bergamo prawa, wym. 1450 x 4000 mm	art. 6309546

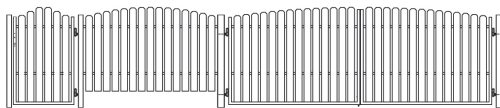

Furtka Przęsło
ogrodzeniowe

Brama dwuskrzydłowa

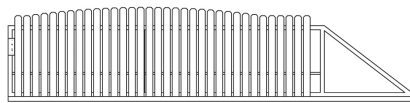

Brama samonośna



PRODUKT POLSKI



WAGA PRZĘSŁA



ZABEZPIECZENIE
ANTYKOROZYJNE:
CYNKOWANIE
GALWANICZNE,
MALOWANIE
PROSZKOWE



GRUBY PRZEKRÓJ
PROFILA



ŁATWY MONTAŻ



MOŻLIWOŚĆ
AUTOMATYZACJI



CERTYFIKAT
SPELNIENIA NORM
UNII EUROPEJSKIEJ



System TRENTO CZARNY MAT STRUKTURA to innowacja wśród systemów ogrodzeniowych, polegająca na unikalnym systemie mocowania. Surowe, trwałe i piękne. Prostota, a zarazem estetyka i trwałość konstrukcji pozwalają na luksusowe wyгородzenie Twojej posesji. Komplet ogrodzeniowy składa się z przęsła, furtki, bramy, słupków 70 x 70 x 2 do przęsła, słupków 100 x 100 x 3 do bram i furtek oraz osprzętu montażowego. Z uwagi na duży rozmiar i solidne wykonanie siłownika mechanizmu napędowego KIT MAC JARMEX, nie ma możliwości montażu furtki i bramy dwuskrzydłowej na jednym słupie. W przypadku konieczności takiego montażu, zaleca się dwa oddzielne słupy lub przęsło między furtką a bramą. System przystosowany do automatyzacji. Furtka wyposażona w zamek z wkładką i pochwyty (bez możliwości montażu klamki). Zaleca się dokupić kasetę z elektrozamkiem oraz zestaw wideodomofonu. Przęsło wyposażone w uchwyty montażowe. Brak możliwości wykonania w kolorach innych niż RAL 7021 i RAL 9005 mat struktura.

Przęsło Trento czarny mat struktura z uchwytyami wym 1200 x 2000 mm	art. 2921336
Słupek do przęsła Trento 70 x 70 x 2200 mm	art. 2531507
Furtka Trento lewa czarny mat struktura	art. 2921344
Furtka Trento prawa czarny mat struktura	art. 2921351
Słupek furtki/bramy czarny mat struktura 100 x 100 x 3 x 2400 mm	art. 3000619

Brama dwuskrzydłowa Trento czarny mat struktura automat/beton, wym 1400 x 3972 mm	art. 2921369
Brama dwuskrzydłowa Trento czarny mat struktura automat/słup stalowy, wym 1400 x 3972 mm	art. 3000593
Brama przesuwna Trento lewa automat, listwa czarny mat struktura wym 1400 x 4000 mm	art. 2921385
Brama przesuwna Trento prawa automat, listwa czarny mat struktura wym 1400 x 4000 mm	art. 2921393

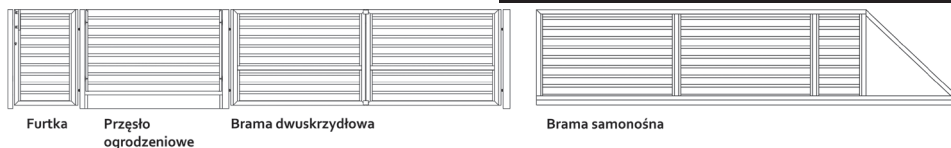

PRODUKT POLSKI



WAGA PRZĘSŁA



ZABEZPIECZENIE ANTYKOROZYJNE: CYNKOWANIE, MALOWANIE PROSZKOWE



GRUBY PRZEKRÓJ PROFILA



LATWY MONTAŻ



MOŻLIWOŚĆ AUTOMATYZACJI



CERTYFIKAT SPEŁNIENIA NORM UNII EUROPEJSKIEJ



System MILANO ANTRACYT - nowoczesne i otwarte na Świat, jak bijące serce wzornictwa i nauki. O cynk galwaniczny i powłoka lakierowania proszkowego wraz z zastosowanym materiałem tworzą profil ochronny dla Twojej posesji. Profile konstrukcyjne i blacha z laserowo wypalonymi zdobieniami tworzą trwałą i estetyczną kompozycję. Idealnie nadaje się do wygrodzień domów i posesji. Komplet ogrodzeniowy składa się z przęsła, furtki, bramy, słupków 70 x 70 x 2 do przęsła, słupków 100 x 100 x 2 do bram i furtek oraz osprzętu montażowego. Z uwagi na duży rozmiar i solidne wykonanie siłownika mechanizmu napędowego KIT MAC JARMEX, nie ma możliwości montażu furtki i bramy dwuskrzydłowej na jednym słupie. W przypadku konieczności takiego montażu, zaleca się dwa oddzielne słupy lub przęsło między furtką a bramą. Furtka nie wyposażona w zamek, wkładkę, klamkę.

Przęsło Milano, wym. 1250 x 2000 mm	art. 6309660
Słupek do przęsła ozdobnego 70 x 70 x 2200 mm	art. 5876263
Uchwyt do montażu przęsła ozdobnego	art. 5876230
Furtka Milano lewa, wym. 1450 x 936 mm	art. 6309652
Furtka Milano prawa, wym. 1450 x 936 mm	art. 6309678

Brama dwuskrzydłowa Milano, wym. 1450 x 3972 mm	art. 6309702
Słupek do furtki/bramy ozdobnej 100 x 100 x 2200 mm	art. 5995964
Brama przesuwna Milano lewa, wym. 1450 x 4000 mm	art. 6309686
Brama przesuwna Milano prawa, wym. 1450 x 4000 mm	art. 6309694

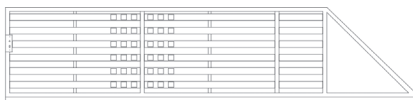
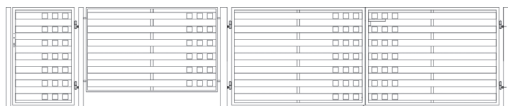

Furtka Przęsło ogrodzeniowe

Brama dwuskrzydłowa

Brama samonośna



PRODUKT POLSKI



WAGA PRZĘSŁA

ZABEZPIECZENIE
ANTYKOROZYJNE:
CYNKOWANIE
GALWANICZNE,
MALOWANIE
PROSZKOWEGRUBY PRZEKRÓJ
PROFILA

LATWY MONTAŻ

MOŻLIWOŚĆ
AUTOMATYZACJICERTYFIKAT
SPELNIENIA NORM
UNII EUROPEJSKIEJ



System MILANO CZARNY MAT STRUKTURA - Cynk galwaniczny i powłoka lakierowania proszkowego wraz z zastosowanym materiałem tworzą profil ochronny dla Twojej posesji. Profile konstrukcyjne i blacha z laserowo wypalonymi zdobieniami tworzą trwałą i estetyczną kompozycję. Idealnie nadaje się do wygradzeń domów i posesji. Komplet ogrodzeniowy składa się z przęsła, furtki, bramy, słupków 70 x 70 x 2 do przęsła, słupków 100 x 100 x 2 do bram i furtek oraz osprzętu montażowego. Z uwagi na duży rozmiar i solidne wykonanie siłownika mechanizmu napędowego KIT MAC JARMEX, nie ma możliwości montażu furtki i bramy dwuskrzydłowej na jednym słupie. W przypadku konieczności takiego montażu, zaleca się dwa oddzielne słupy lub przęsło między furtką a bramą. Furtka nie wyposażona w zamek, wkładkę, klamkę.

Przęsło Milano czarny mat, wym. 1250 x 2000 mm	art. 2531234
Słupek do przęsła ozdobnego 70 x 70 x 2200 mm	art. 2531507
Uchwyt do montażu przęsła ozdobnego	art. 2531481
Furtka Milano czarny mat lewa, wym. 1450 x 936 mm	art. 2531242
Furtka Milano czarny mat prawa, wym. 1450 x 936 mm	art. 2531259

Brama dwuskrzydłowa Milano czarny mat, wym. 1450 x 3972 mm	art. 2531267
Słupek do furtki/bramy ozdobnej 100 x 100 x 2200 mm	art. 2531523
Brama przesuwna Milano czarny mat lewa, wym. 1450 x 4000 mm	art. 2531275
Brama przesuwna Milano czarny mat prawa, wym. 1450 x 4000 mm	art. 2531283

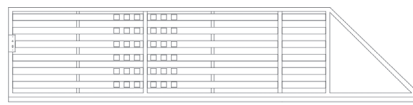
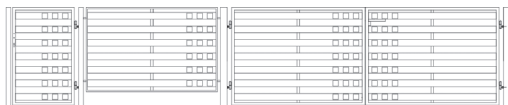

Furtka Przęsło ogrodzeniowe

Brama dwuskrzydłowa

Brama samonośna



PRODUKT POLSKI



WAGA PRZĘSŁA



ZABEZPIECZENIE ANTYKOROZYJNE: CYNKOWANIE GALWANICZNE, MALOWANIE PROSZKOWE



GRUBY PRZEKRÓJ PROFILA



ŁATWY MONTAŻ



MOŻLIWOŚĆ AUTOMATYZACJI



CERTYFIKAT SPEŁNIENIA NORM UNII EUROPEJSKIEJ



System PARMA OCYNK - odrodzenie trwałego i bezpiecznego stylu wzornictwa. Renesans niezawodnych i wytrzymałych produktów dających satysfakcję w połączeniu z estetyką. Ocynk ogniowy wraz z zastosowanym materiałem tworzą idealną kompozycję. Profile konstrukcyjne oraz wypełnienie tworzą kompozycję przypominającą układem żaluzję. Idealnie nadaje się do wygrodzeń domów i posesji. Komplet ogrodzeniowy składa się z przęsła, furtki, bramy, słupków 70 x 70 x 2 do przęsła, słupków 100 x 100 x 2 do bram i furtek oraz osprzętu montażowego. Z uwagi na duży rozmiar i solidne wykonanie siłownika mechanizmu napędowego KIT MAC JARMEX, nie ma możliwości montażu furtki i bramy dwuskrzydłowej na jednym słupie. W przypadku konieczności takiego montażu, zaleca się dwa oddzielne słupy lub przęsło między furtką a bramą. Furtka nie wyposażona w zamek, wkładkę, klamkę.



Wypełnienie pod kątem 30°

Przęsło Parma, wym. 1250 x 2000 mm	art. 6309728
Słupek do przęsła Parma 70 x 70 x 2200 mm	art. 6309777
Uchwyt do montażu przęsła Parma	art. 6309793
Furtka Parma lewa, wym. 1450 x 936 mm	art. 6309736
Furtka Parma prawa, wym. 1450 x 936 mm	art. 6309710

Brama dwuskrzydłowa Parma, wym. 1450 x 3972 mm	art. 6309769
Słupek do furtki/bramy Parma 100 x 100 x 2200 mm	art. 6309785
Brama przesuwna Parma lewa, wym. 1450 x 4000 mm	art. 6309744
Brama przesuwna Parma prawa, wym. 1450 x 4000 mm	art. 6309751

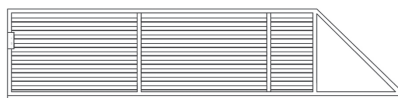
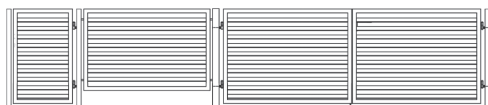

Furtka Przęsło ogrodzeniowe

Brama dwuskrzydłowa

Brama samonośna



PRODUKT POLSKI



WAGA PRZĘSŁA



ZABEZPIECZENIE ANTYKOROZYJNE: CYNKOWANIE OGNIOWE



GRUBY PRZEKRÓJ PROFILA



ŁATWY MONTAŻ



MOŻLIWOŚĆ AUTOMATYZACJI



CERTYFIKAT SPEŁNIENIA NORM UNII EUROPEJSKIEJ



System PARMA CZARNY MAT STRUKTURA - Ocynek ogniowy, lakierowany na kolor czarny mat, struktura wraz z zastosowanym materiałem tworzą idealną kompozycję. Profile konstrukcyjne oraz wypełnienie przypominają układem żaluzje. Idealnie nadaje się do wygrodzeń domów i posesji. Komplet ogrodzeniowy składa się z przęśla, furtki, bramy, słupków 70 x 70 x 2 do przęśla, słupków 100 x 100 x 2 do bram i furtek oraz osprzętu montażowego. Z uwagi na duży rozmiar i solidne wykonanie siłownika mechanizmu napędowego KIT MAC JARMEX, nie ma możliwości montażu furtki i bramy dwuskrzydłowej na jednym słupie. W przypadku konieczności takiego montażu, zaleca się dwa oddzielne słupy lub przęśło między furtką a bramą. Furtka nie wyposażona w zamek, wkładkę, klamkę.



Wypełnienie pod kątem 30°

Przęśło Parma Czarny mat, wym. 1250 x 2000 mm	art. 2531341
Słupek do przęśla Parma Czarny mat 70 x 70 x 2200 mm	art. 2531507
Uchwyt do montażu przęśla Parma	art. 2531481
Furtka Parma Czarny mat, lewa, wym. 1450 x 936 mm	art. 2531358
Furtka Parma Czarny mat, prawa, wym. 1450 x 936 mm	art. 2531366

Brama dwuskrzydłowa Parma Czarny mat, wym. 1450 x 3972 mm	art. 2531374
Słupek do furtki/bramy Parma Czarny mat 100 x 100 x 2200 mm	art. 2531523
Brama przesuwna Parma Czarny mat, lewa, wym. 1450 x 4000 mm	art. 2531382
Brama przesuwna Parma Czarny mat, prawa, wym. 1450 x 4000 mm	art. 2531390

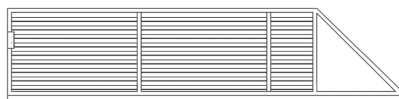
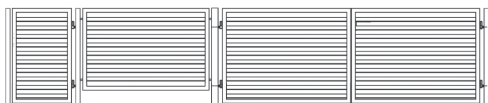

Furtka Przęśło ogrodzeniowe

Brama dwuskrzydłowa

Brama samonośna



PRODUKT POLSKI



WAGA PRZĘŚŁA



ZABEZPIECZENIE ANTYKOROZYJNE: CYNKOWANIE OGNIOWE, MALOWANIE PROSZKOWE



GRUBY PRZEKRÓJ PROFILA



ŁATWY MONTAŻ



MOŻLIWOŚĆ AUTOMATYZACJI



CERTYFIKAT SPEŁNIENIA NORM UNII EUROPEJSKIEJ

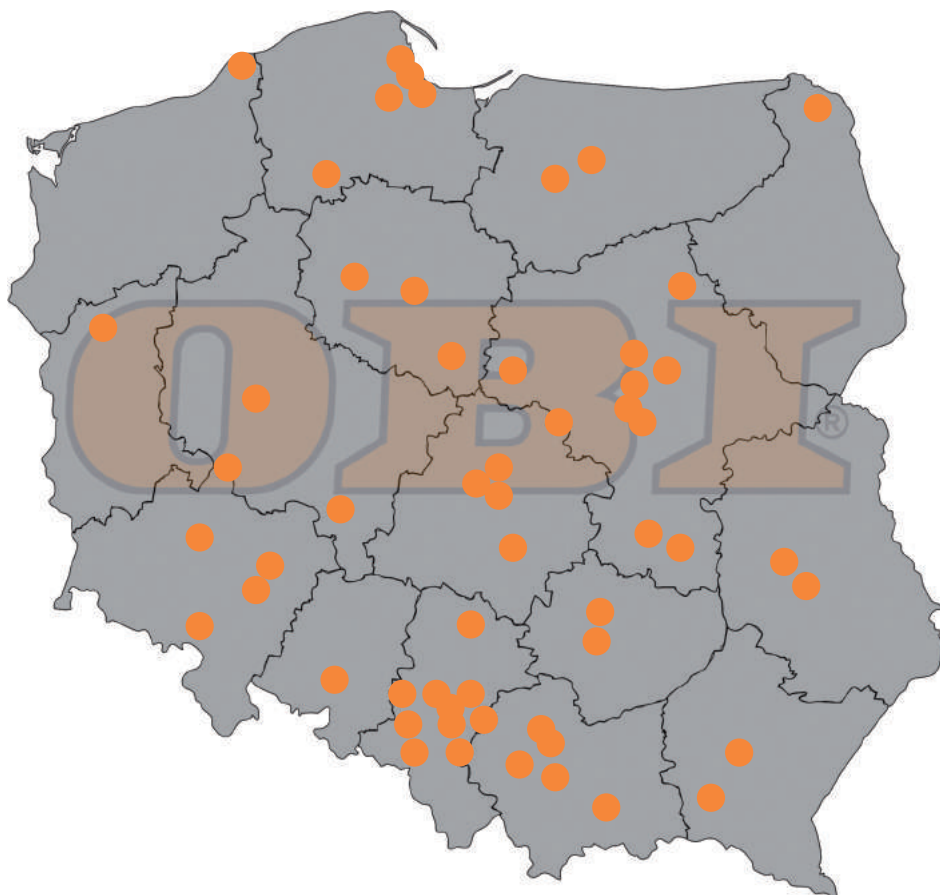

1. Market OBI Warszawa, 02-801 Warszawa, ul. Puławska 427, tel. 22-859-16-00
2. Market OBI Warszawa, 02-180 Warszawa, Aleja Krakowska 102, tel. 22-577-15-00
3. Market OBI Warszawa, 02-576 Warszawa, ul. Radzywińska 166, tel. 22-511-21-00
4. Market OBI Jabłonna, 05-110 Jabłonna, ul. Zegrzyńska 9, tel. 22-767-00-00
5. Market OBI Kraków, 30-962 Kraków, ul. Wielicka 259, tel. 12-650-06-00
6. Market OBI Kraków, 31-346 Kraków, ul. Stawowa 68, tel. 12-410-71-00
7. Market OBI Kraków, 31-876 Kraków, Aleja Gen. Tadeusza Bora-Komorowskiego 31, tel. 12-410-09-00
8. Market OBI Gdynia, 81-005 Gdynia, ul. Kcyńska 27, tel. 58-667-38-00
9. Market OBI Gdańsk, 80-298 Gdańsk, ul. Złota Karczma 26, tel. 58-769-96-00
10. Market OBI Gdańsk, 80-174 Gdańsk, ul. Przywidzka 6, tel. 58-308-41-00
11. Market OBI Suwałki, 16-400 Suwałki, ul. Armii Krajowej 35, tel. 87-566-91-00
12. Market OBI Kobierzyce, 55-040 Kobierzyce, ul. Czekoladowa 5, tel. 71-311-09-00
13. Market OBI Łódź, 91-211 Łódź, ul. Szparagowa 3/5, tel. 42-613-18-00
14. Market OBI Łódź, 92-620 Łódź, ul. Rokicińska 192, tel. 42-677-21-00
15. Market OBI Sochaczew, 96-500 Sochaczew, ul. Wójtówka 2a, tel. 46-863-71-00

16. Market OBI Częstochowa, 42-200 Częstochowa, ul. Gen. Leopolda Okulickiego 16/18, tel. 34-369-37-00
17. Market OBI Piotrków Trybunalski, 97-300 Piotrków Trybunalski, ul. Sulejowska 51, tel. 44-645-81-00
18. Market OBI Kielce, 25-001 Kielce, ul. Zagnańska 67, tel. 41-362-83-00
19. Market OBI Radom, 26-600 Radom, ul. Mireckiego 14, tel. 48-367-32-00
20. Market OBI Płock, 09-400 Płock, ul. Wyszogrodzka 142, tel. 24-267-54-00
21. Market OBI Poznań, 61-285 Poznań, ul. Szwedzka 2, tel. 61-878-21-00
22. Market OBI Wrocław, 53-657 Wrocław, ul. Długa 29-35, tel. 71-352-06-00
23. Market OBI Gorzów Wielkopolski, 66-400 Gorzów Wielkopolski, ul. Myśluborska 48, tel. 95-720-92-00
24. Market OBI Bydgoszcz, 85-741 Bydgoszcz, ul. Fabryczna 1, tel. 52-325-97-00
25. Market OBI Wałbrzych, 58-309 Wałbrzych, ul. Długa 1, tel. 74-849-34-00
26. Market OBI Toruń, 87-100 Toruń, ul. Szosa Lubicka 130, tel. 56-669-50-00
27. Market OBI Opole, 46-005 Opole, ul. Budowlanych 5, tel. 77-443-24-00
28. Market OBI Olsztyn, 10-454 Olsztyn, ul. Leonharda 1, tel. 89-532-85-00
29. Market OBI Lubin, 59-300 Lubin k/Legnicy, ul. Prof. J. Zwierzyckiego 1, tel. 76-840-47-00
30. Market OBI Lublin, 20-329 Lublin, ul. Chemiczna 2, tel. 81-442-49-00
31. Market OBI Lublin, 20-555 Lublin, ul. Zwycięska 1, tel. 81-535-05-00
32. Market OBI Kobylnica, 76-251 Kobylnica k/Słupska, ul. Szczecińska 8, tel. 59-848-58-00
33. Market OBI Włocławek, 87-800 Włocławek, ul. Cmentarna 2-6, tel. 54-230-29-00
34. Market OBI Katowice, 40-555 Katowice, ul. Rolna 4, tel. 32-351-31-00
35. Market OBI Bytom, 41-910 Bytom, ul. Chorzowska 86, tel. 32-346-08-00
36. Market OBI Tychy, 43-100 Tychy, al. Bielska 109, tel. 32-326-21-00
37. Market OBI Tychy, 43-100 Tychy, ul. Towarowa 2b, tel. 32-323-63-00
38. Market OBI Rybnik, 44-203 Rybnik, ul. Żorska 55, tel. 32-432-83-00
39. Market OBI Jastrzębie Zdrój, 44-335 Jastrzębie Zdrój, ul. Podhalańska 22, tel. 32-478-11-00
40. Market OBI Dąbrowa Górnicza, 41-300 Dąbrowa Górnicza, ul. Jana III Sobieskiego 6a, tel. 32-639-81-00
41. Market OBI Zabrze, 41-800 Zabrze, al. Korfantego 13, tel. 32-370-51-00
42. Market OBI Leszno, 64-100 Leszno, ul. Poznańska 5, tel. 65-528-21-00
43. Market OBI Miejsce Piastowe, 38-430 Miejsce Piastowe, ul. Handlowa 1, tel. 13-442-61-00
44. Market OBI Ostrów Wielkopolski, 63-400 Ostrów Wielkopolski, ul. Kaliska 120, tel. 29-746-91-00
45. Market OBI Ostrołęka, 07-410 Ostrołęka, ul. gen. Armii Aleksandra Gorbatowa 32, tel. 29-746-91-00
46. Market OBI Lipinice, 89-620 Lipinice k/Chojnic, ul. Podmiejska 2b, tel. 52-396-81-00
47. Market OBI Rzeszów, 35-082 Rzeszów, ul. Podkarpacka 4, tel. 17-220-81-00
48. Market OBI Czeladź, 41-250 Czeladź – ul. Będzińska 80, tel. 32-213-91-00
49. Market OBI Bytom, 41-914 Bytom - ul. Strzelców Bytomskich 96, tel. 32-133-41-00
50. Market OBI Marki, 05-091 Marki – ul. Radzywińska 303, tel. 22-166-81-00
51. Market OBI Nowy Sącz, 33-300 Nowy Sącz – ul. Prażmowskiego 7, tel. 18-530-41-00

NOWE MARKETY

52. Market OBI Zabrze, 41-800 Zabrze – ul. Szkubacza 1, tel. 32-133-61-00
53. Market OBI Radom, 26-610 Radom – ul. Grzeczynarowski 28, tel. 48-370-51-00
54. Market OBI Kielce, 25-451 Kielce – ul. Radomska 8, tel. 41-201-71-00
55. Market OBI Olsztyn, 10-088 Olsztyn - ul. Sikorskiego 2 B, tel. 89-659-21-00
56. Market OBI Łódź, 92-103 Łódź - ul. Brzezińska 27/29, tel. 42-243-21-00
57. Market OBI Kraków, 31-580 Kraków - al. Pokoju 67, tel. 12-226-01-00
58. Market OBI Gdańsk, 80-394 Gdańsk, ul. Kołobrzeska 26, tel. 58-882-51-00



OBI



JARMEX

2019

www.obi.pl

www.jarmex.com.pl